



PROFILÉS HAUT DE GAMME

Pour les sols souples
& les parquets

ADESOL
PROFILÉS MUR + SOL

Profils pour sols souples & parquets

Seuils de portes

Seuils standards en Laiton et Inox.	1.2
Seuils série forte.	1.3
Seuils série «adefix» en Aluminium, Laiton, P.V.C.	1.4

Rattrape niveaux

Seuils à rattrapage de niveau en Inox, Laiton.	1.5
--	-----

Arrêts de revêtements simples & doubles

Arrêts simples & doubles en Aluminium, Laiton.	1.6
--	-----

Profils de liaison

Profils pour parquets/ carrelages.	1.7
Seuil double pour moquettes.	1.8
Seuil suisse.	1.8

Accessoires de pose

Vis, chevilles, forets.	1.9
Adhésifs	1.9



À CLIPER



ADHÉSIF



À VISSER

SEUILS DE PORTES

STANDARDS

Gamme 1

LAITON

*produits stockés

POLI

Seuil poinçonné à visser

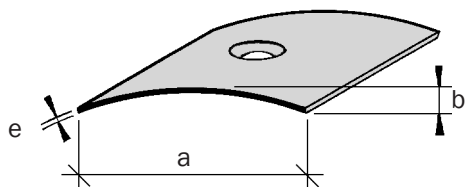

b	e	Longueur en mm	a = 30 à visser Code	a = 35 à visser Code	a = 40 à visser Code	Seuils poinçonnés
3,8	1,2	630	110 111	110 211	-	
3,8	1,2	730	110 112	110 212	-	
3,8	1,2	830 *	110 113	110 213	-	
3,8	1,2	930 *	110 114	110 214	110 314	
3,8	1,2	1660 *	110 116	110 216	-	
3,8	1,2	2500	110 118	110 218	110 316	
3,8	1,2	2700 *	110 120	110 225	110 320	
3,8	1,2	4200	110 119	110 219	-	

VISSERIE page 1.10

Seuil adhésif étanche

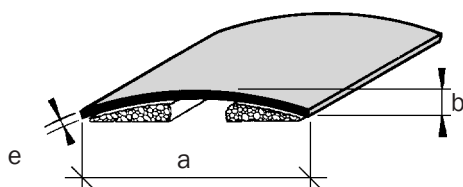

b	e	Longueur en mm	a = 30 adhésif Code	a = 35 adhésif Code	a = 40 adhésif Code	Seuils adhésifs étanches
3,8	1,2	630	110 121	110 221	-	
3,8	1,2	730	110 122	110 222	-	
3,8	1,2	830 *	110 123	110 223	-	
3,8	1,2	930 *	110 124	110 224	110 324	
3,8	1,2	1660 *	110 126	110 226	-	
3,8	1,2	2500	110 128	110 228	110 326	
3,8	1,2	2700 *	110 130	110 230	110 330	
3,8	1,2	4200	110 129	110 229	-	

INOX

*produits stockés

BROSSÉ

Seuil poinçonné à visser

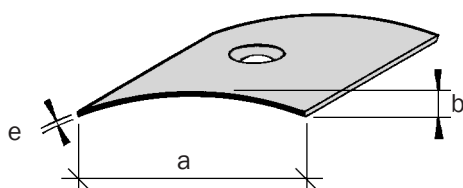

b	e	Longueur en mm	a = 30 à visser Code	a = 35 à visser Code	a = 40 à visser Code	Seuils poinçonnés
3,8	1,2	630	120 111	120 211	-	
3,8	1,2	730	120 112	120 212	-	
3,8	1,2	830 *	120 113	120 213	-	
3,8	1,2	930 *	120 114	120 214	120 314	
3,8	1,2	1660 *	120 116	120 216	-	
3,8	1,2	2500	120 118	120 218	-	
3,8	1,2	2700 *	120 120	120 220	120 320	
3,8	1,2	4200	120 119	120 219	-	

VISSERIE page 1.10

Seuil adhésif étanche

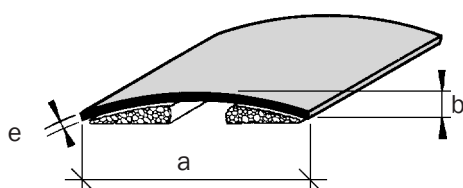

b	e	Longueur en mm	a = 30 adhésif Code	a = 35 adhésif Code	a = 40 adhésif Code	Seuils adhésifs étanches
3,8	1,2	630	120 121	120 221	-	
3,8	1,2	730	120 122	120 222	-	
3,8	1,2	830 *	120 123	120 223	-	
3,8	1,2	930 *	120 124	120 224	120 324	
3,8	1,2	1660 *	120 126	120 226	-	
3,8	1,2	2500	120 128	120 228	-	
3,8	1,2	2700 *	120 130	120 230	120 330	
3,8	1,2	4200	120 129	120 229	-	

LAITON

FILÉ, POLI

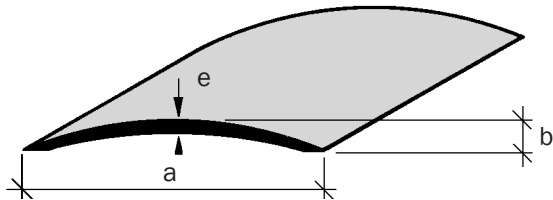

Longueur : 930mm

a	b	e	Code	Adhésifs étanches
40	5	1	110 314	À VISSER

Longueur : 3 900mm

a	b	e	Code	 Perçage SUR DEMANDE
35	4	1,5	150 270	
40	4	2	151 370	
50	5,5	2	151 470	
70	5	2	151 570	

INOX

BRILLANT DE LAMINAGE

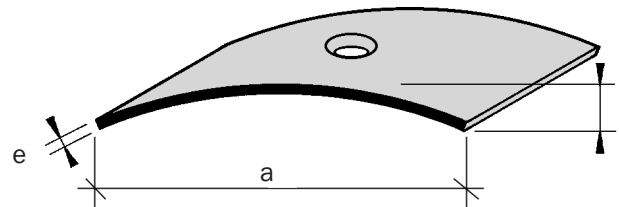

Longueur : 930mm

a	b	e	Code	Seuils poinçonnés
40	5	1	120 314	 VISSERIE page 1.10

Longueur : 2 700mm

40	5	1	120 320
50	5	1,2	121 089

ALUMINIUM

ANODISÉ INCOLORE

Les seuils à 160° permettent de rattraper une différence de niveau jusqu'à 7 mm.

INOX

BRILLANT ET BROSSÉ 220

LAITON

BRILLANT DE LAMINAGE

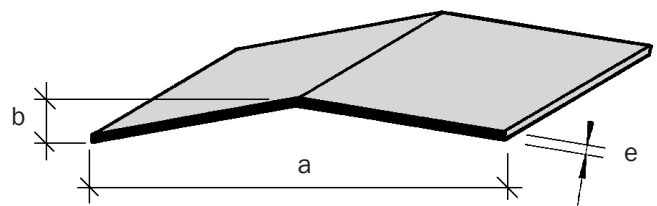

Tous les seuils «Pliés» peuvent être fournis **SUR DEMANDE** percés pour fixation par vis ou adhésifs avec notre bande étanche ADHEROSOL (réf. 900 000).

Longueur : 3 000mm

a	b	e	ALUMINIUM
35	4,5	1,2	165 070
40	4,5	1,2	165 170
45	5	1,2	165 270
50	5,5	1,5	165 370
60	6	1,5	165 470
70	7	1,5	165 570

Longueur : 2 500mm

a	b	e	INOX brillant	INOX brossé
35	4,5	1,2	120 070	-
40	4,5	1,2	120 570	120 870B
45	5	1,2	120 370	121 870B
50	5,5	1,2	120 670	-
60	6	1,2	120 770	-
70	7	1,2	120 470	-

Longueur : 2 000mm

a	b	e	LAITON
35	4,5	1,2	154 070
40	4,5	1,2	154 170
45	5	1,2	154 270
50	5,5	1,2	154 370
60	6	1,2	154 470
70	7	1,2	154 570



ou

SEUILS DE PORTES

SÉRIE «adefix»

Gamme 1

SYSTÈME «adefix®»

Le système breveté de fixation invisible par cheville PVC «sans vis».
Pour seuils & rattrape niveaux en aluminium, laiton & P.V.C.

CHEVILLE PVC - 899 670

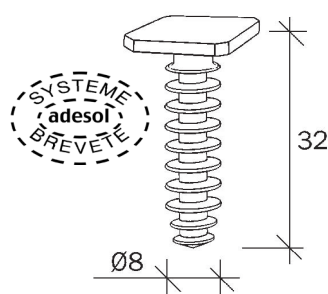

LES SEUILS à rattrapage de niveau

Rattrapage jusqu'à 10 mm

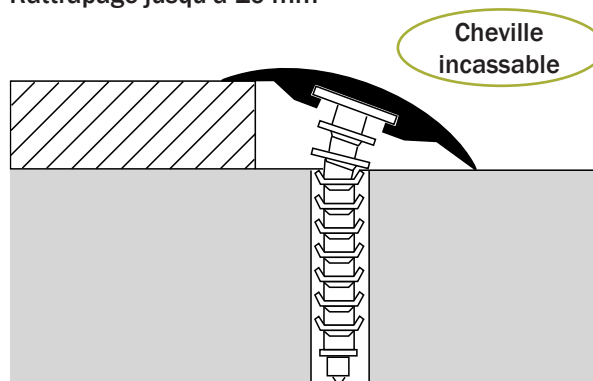

ALUMINIUM

ANODISÉ INCOLORE

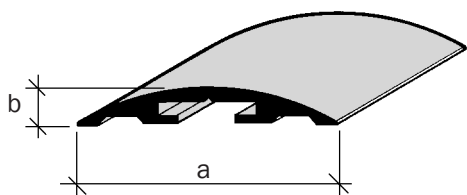

Longueur : 3 000mm

a	b	e	VIS adefix	Adhésif
35	5	-	163 170	163 127
40	5	-	163 270	163 227

LAITON

FILE, POLI

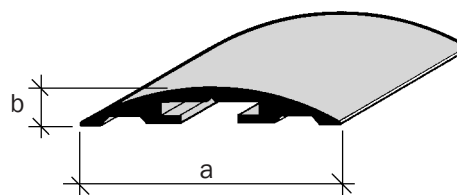

a	b	e	VIS adefix	Adhésif
35	5	-	153 170	sur demande
40	5	-	163 270	sur demande

TRAITEMENT À LA DEMANDE : des seuils en aluminium

Anodisation couleur : or, champagne, bronze...

OU

Laquage EPOXY suivant coloris RAL

Coupe aux dimensions

Les seuils «adefix» peuvent être fournis sur demande percés pour une fixation par vis ou pour fixation par adhésif étanche.

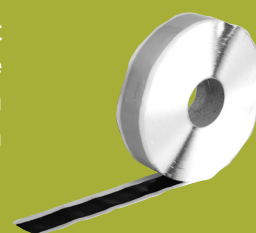

«RATRAPNIVO» - INOX & LAITON

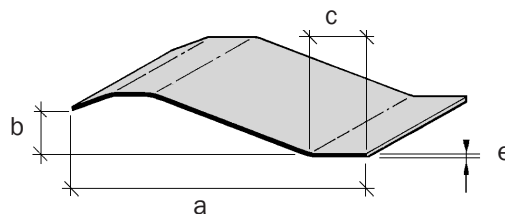
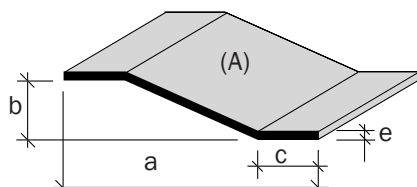

SUR DEMANDE : Perçage.

INOX : poli brossé grain 220 (poli brillant **SUR DEMANDE**). - **LAITON :** brillant de laminage.

Matières	a	b	c	e	Longueur en mm	références	Seuils poinçonnés
INOX Poli brossé	(A) 35	7 à 13	8	1	2 500	426 410	
	40	13 à 17	8	1	2 500	426 310	
	(A) 42	7 à 13	10	1,2	2 500	426 018B	
	51	13 à 17	10	1,2	2 500	426 110	
	54	7 à 13	10	1,2	2 500	426 010	
	82	8 à 15	15	1,5	2 500	426 910	
LAITON brillant de laminage	(A) 35	7 à 13	8	1	2 000	456 410	
	40	13 à 17	8	1	2 000	456 310	
	(A) 42	7 à 13	10	1,2	2 000	456 210	
	51	13 à 17	10	1,2	2 000	456 110	
	54	7 à 13	10	1,2	2 000	456 010	

VISSERIE page 1.10

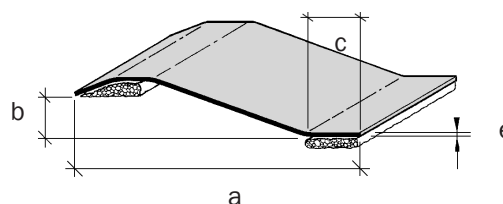
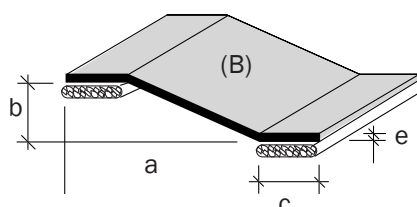

INOX : brillant de laminage (poli brossé grain 220 **SUR DEMANDE**). - **LAITON :** brillant de laminage.

Matières	a	b	c	e	Longueur en mm	références	Seuils adhésifs étanches
INOX Poli brossé	(B) 35	7 à 13	8	1	2 500	426 420B	
	40	13 à 17	8	1	2 500	426 320B	
	(B) 42	7 à 13	10	1	2 500	426 028B	
	51	13 à 17	10	1	2 500	426 120B	
	54	7 à 13	10	1	2 500	426 020B	
INOX Brillant	51	13 à 17	10	1	3 000	426 120	
	54	7 à 13	10	1	3 000	456 020	
LAITON	(B) 35	7 à 13	8	1	2 000	456 420	
	40	13 à 17	8	1	2 000	456 320	
	(B) 42	7 à 13	10	1	2 000	456 220	
	51	13 à 17	10	1	2 000	456 120	
	54	7 à 13	10	1	2 000	456 020	

ARRETS SIMPLES & DOUBLES DE REVETEMENT

Gamme 1

ALUMINIUM

FILÉ, ANODISÉ INCOLORE

Longueur : 3 000mm



164 020
À pincement.

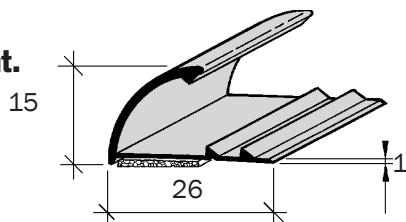

165 910

Arrêt de revêtement double pour marches & gradins.

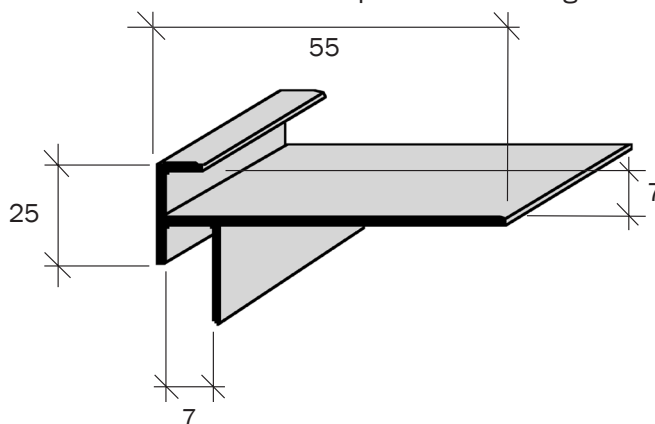

TRAITEMENT À LA DEMANDE :
des seuils en aluminium

Anodisation couleur : or, champagne, bronze...

OU

Laquage EPOXY suivant coloris RAL

Coupe aux dimensions

164 910

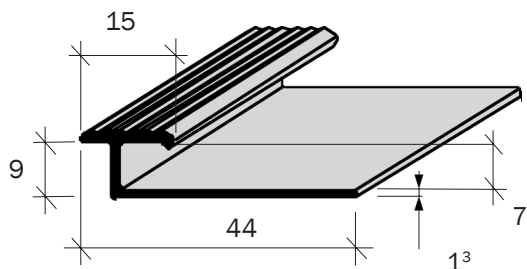

Autres produits nous consulter

LAITON

FILÉ, POLI

Longueur : 3 900mm



152 270

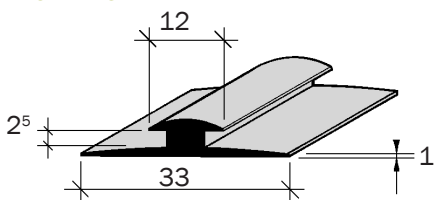

SUR DEMANDE :

Coupe, perçage, fraisage & adhésivage.

154 910

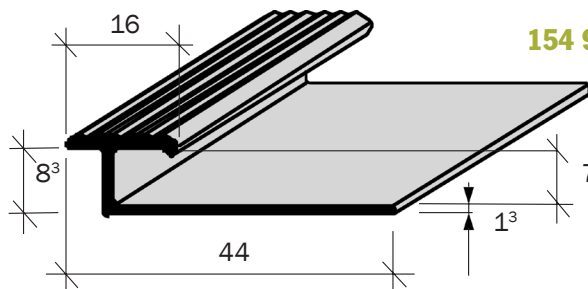

151 770

À pincement.

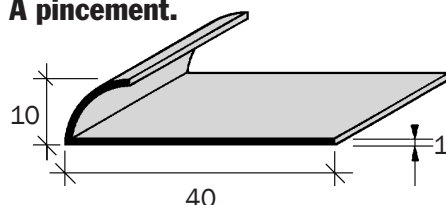

152 070

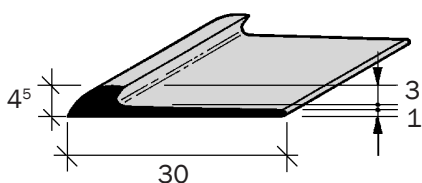

Griffe sur demande pour les références 151 770, 152 410 et 154 910.

152 410

À pincement.

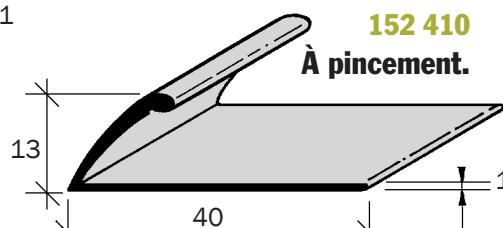

ALUMINIUM

FILE, ANODISÉ - Longueur : 2 700mm

Seuil dénivelé

Rattrapage de niveau pour revêtements de sols moins épais (moquette, P.V.C., lino, etc.).

Aluminium anodisé	Largeur	h	Code
INCOLORE	44	6 à 14	166 470
	50		166 770

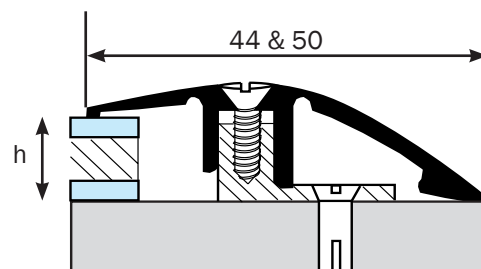

Seuil symétrique

Jonction entre le parquet et les revêtements de sols d'une épaisseur similaire (jusqu'à 3 mm de différence).

Aluminium anodisé	Largeur	h	Code
INCOLORE	32	6 à 14	sur demande
	34	7 à 15	167 470
	44	7 à 15	167 770

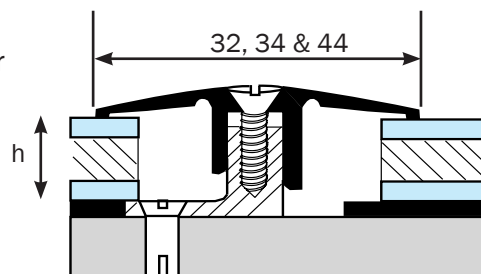

Seuil bordure

Arrêt propre du parquet contre le mur, la plinthe, la porte-fenêtre.

Aluminium anodisé	Largeur	h	Code
INCOLORE	22	6 à 14	168 470
	33	7 à 15	168 770

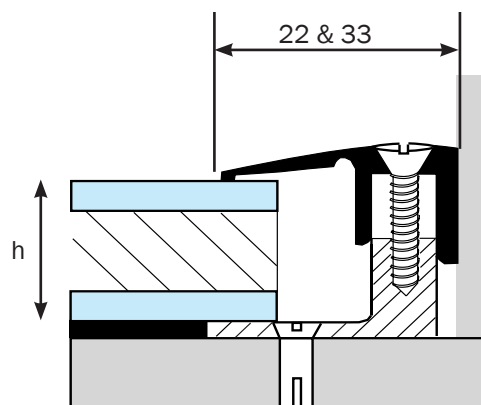

TRAITEMENT À LA DEMANDE :

Anodisation couleur : or, champagne, bronze...

OU

Laquage EPOXY suivant coloris RAL

PROFILES DE LIAISON

Gamme 1

SEUIL DOUBLE POUR MOQUETTE ALUMINIUM, LAITON

		Aluminium (filé, anodisé)	Laiton (filé, poli)
Seuil double clipsable		152470A	152470L
Basse	Sans griffage	152470BA	-
	Avec griffage	152470BA	-

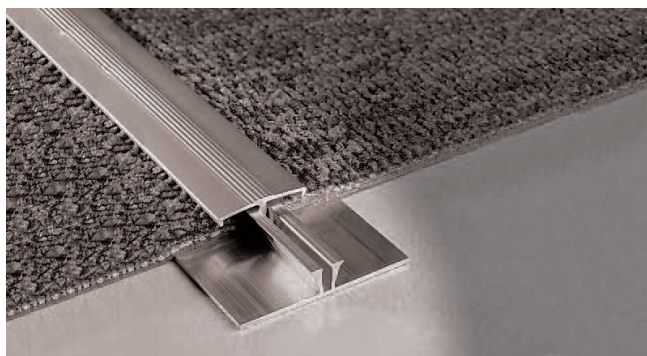
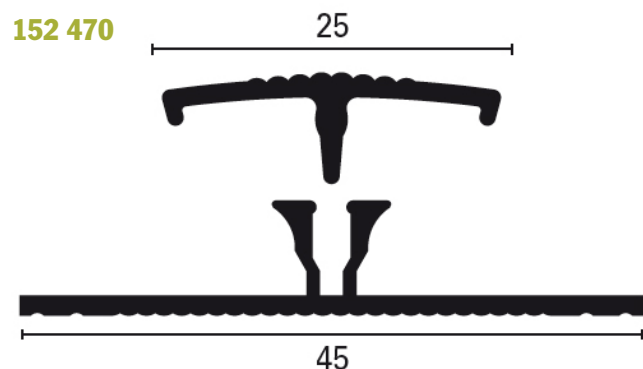
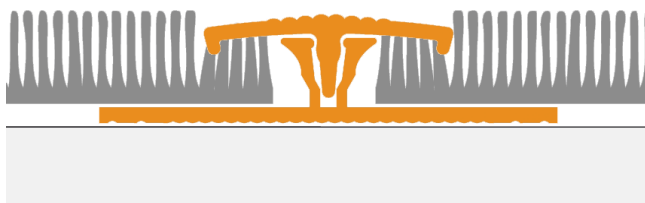

SEUIL SUISSE ALUMINIUM, LAITON, INOX

Profilé sur mesure de calfeutrement avec joint un d'étanchéité pour des portes palières. (hôtellerie)

SUR DEMANDE : Coupe, perçage,

matière	a	b	c	d
ALUMINIUM LAITON INOX	SUR MESURE			

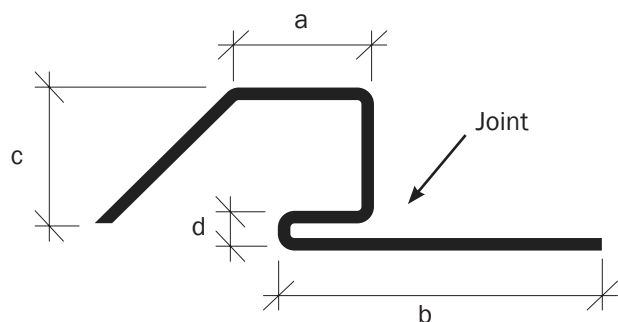

VIS, CHEVILLES, FORETS

VIS TGS EN ACIER LAITONNÉ

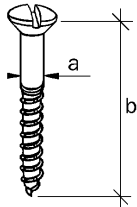

a	b	Code	Boîte de :
3,5	25	888 570	200
3,5	35	888 770	200

FORETS AU CARBURE DE TUNGSTÈNE PERCUSSION ET ROTATION

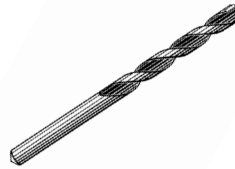

Diamètre	Code
4	876 370
5	876 470
6	876 570
7	876 670

VIS TGS EN ACIER ZINGUÉ

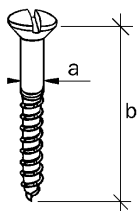

a	b	Code	Boîte de :
3,5	25	878 570	200
3,5	35	879 370	200

CHEVILLES NYLON

Boîte de 100 unités



Taille	Code
S5 Ø5 x 25mm Pour vis Ø2,6 à 4mm	899 870
S6 Ø6 x 30mm Pour vis Ø3,5 à 5mm	899 970
S7 Ø7 x 30mm Pour vis Ø4,5 à 5mm	899 370
S8 Ø8 x 40mm	899 270

VIS CRUCIFORME TFB EN ACIER LAITONNÉ VIS CRUCIFORME TFB EN ACIER NICKELÉ VIS CRUCIFORME TFP EN ACIER ZINGUÉ

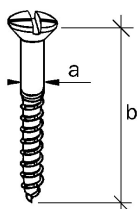

a	b	Code	Boîte de :
3,5	25	888 970	200
3,5	25	878 070	200
3,5	35	879 980	500

CHEVILLES P.V.C. SELBO

Boîte de 100 unités



Taille	Code
Ø5 x 25mm Pour vis Ø2,6 à 4mm	899 070

MASTIC ELASTOMERE POLYMERE UNIVERSEL

CODE : **COLPU200**

Adhérence renforcée tous matériaux.
Collages souples d'éléments soumis à des vibrations ou des dilatations.
Usage intérieur & extérieur.
Sans isocyanates et sans odeur.
SPÉCIAL NEZ DE MARCHE & CORNIÈRE.



ADHERESOL

CODE : **900000**

Bande adhésive double face (2 mm) étanche pour fixation permanente (rouleau de 20 m).

Utilisations :
Elle adhère à la plupart des matériaux comme l'aluminium, l'acier, le verre, le plexiglas, et le PVC.

Exemples d'applications :
Collage nez de marches
cornière -seuil.

