

Les produits *adesol*

ARRETS SIMPLES & DOUBLES DE REVETEMENTS

Gamme 1

ALUMINIUM 6060 T5 Filé, anodisé incolore

Coupe, perçage sur demande
Anodisation en couleur : or, champagne, bronze, etc.
ou laqué suivant coloris RAL.

**adhésif
HOT MELT**

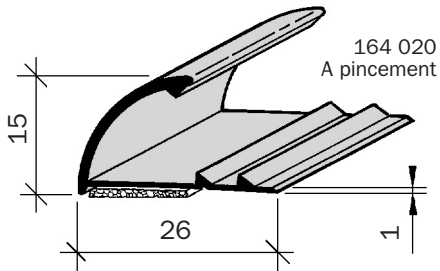

Autres produits nous consulter

Longueur mm : 3000

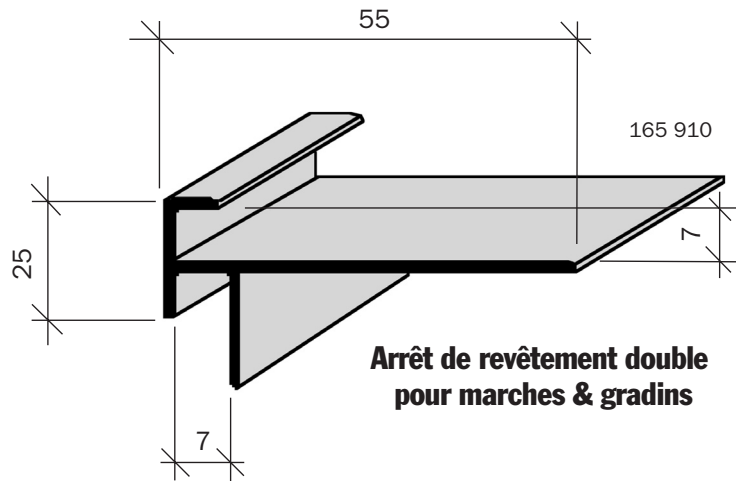

Arrêt de revêtement double
pour marches & gradins

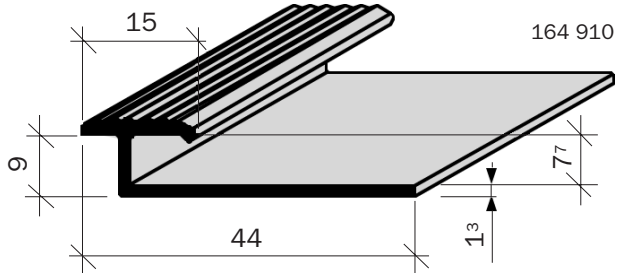

Code	€ HT/ml
164 020	*
164 910	*
165 910	*

LAITON CW620 N Filé, poli

Coupe, perçage, fraisage, adhésivage sur demande

**adhésif
HOT MELT**

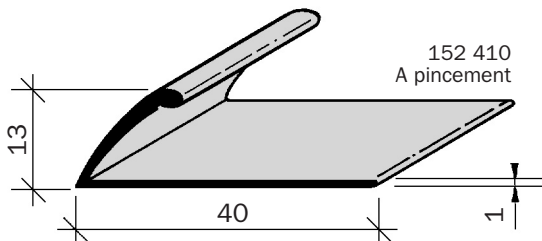
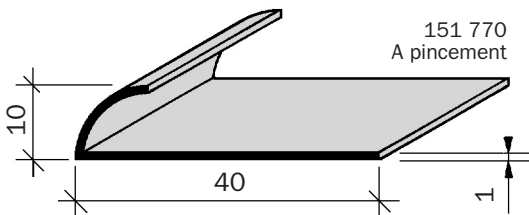
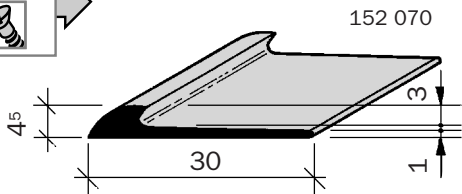

* sur demande

Longueur mm : 3900

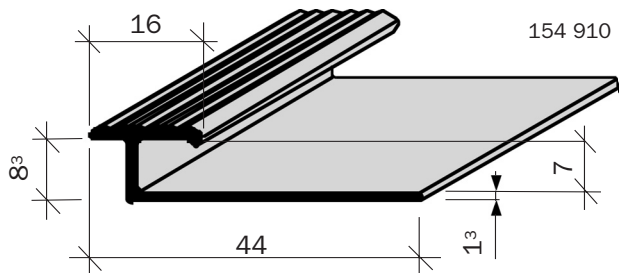
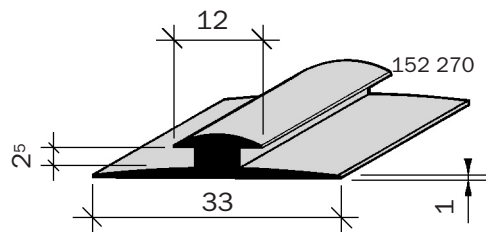

Griffes sur demande pour les réf. :
151 770 - 152 410

Autres produits nous consulter

Code	€ HT/ml
152 070	*
151 770	*
152 410	*
152 270	*
154 910	*