

Les produits *adesol*

HABILLAGES DE BAIES, COURONNEMENT

Gamme 5

ALUMINIUM BRUT
Anodisé, prélaqué

Longueur mm : jusqu'à 4000

Habillages de baies

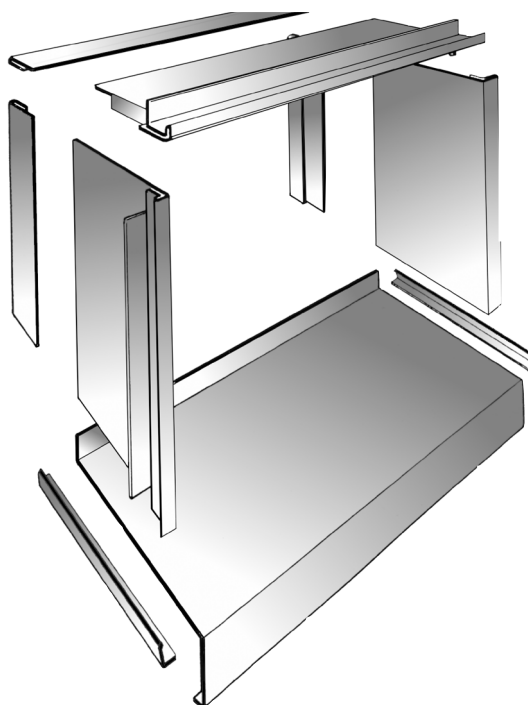

Profilés pour couronnement

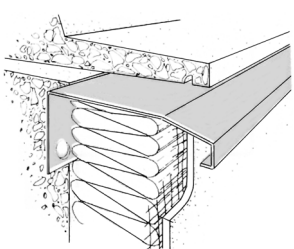

COURONNEMENT
ATP - 224

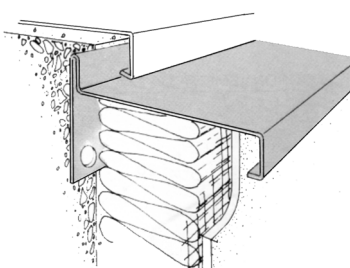
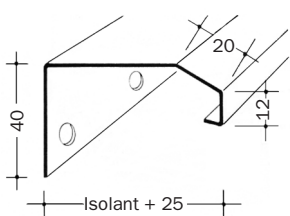

COURONNEMENT
ATP - 234

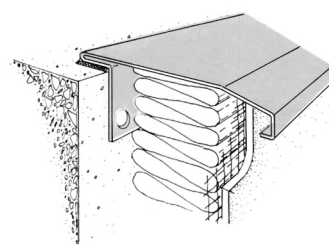
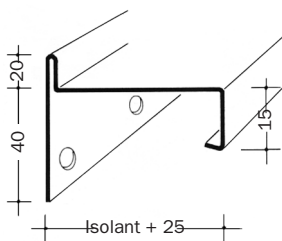

COURONNEMENT
ATP - 235

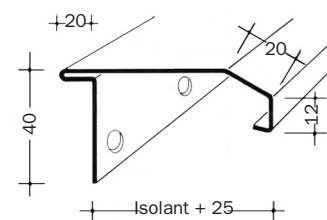

Pour tous les profilés de couronnement, nous fournissons **sur demande**, des pièces de raccord intérieures (sous profil).

Pour vos commandes, désigner le profilé en précisant l'épaisseur de l'isolant utilisé.
Longueurs d'utilisation sur demande.

Les profilés en aluminium anodisé & prélaqué sont toujours protégés par un film plastique.
Les profilés en aluminium brut sont livrés sans protection, sauf demande spéciale.